

**CHNT**

Empower the World

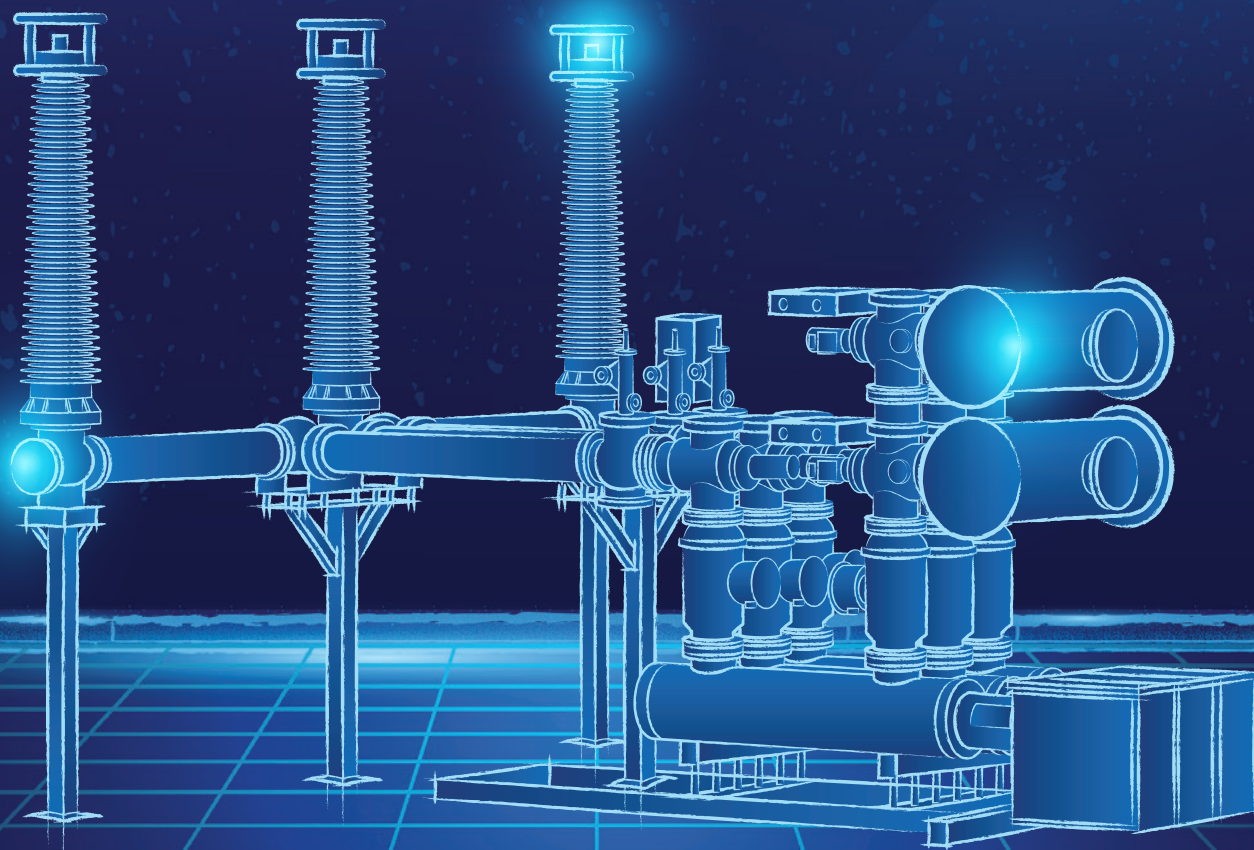

## **ZFW34A-252**

**Комплектное распределительное устройство  
с элегазовой изоляцией (КРУЭ) на напряжение 220 кВ**

## О компании

CHINT – ведущий мировой поставщик интеллектуальных решений в области производства и распределения электроэнергии.

Основанная в 1984 году компания CHINT является ведущим мировым поставщиком интеллектуальных решений в области производства и распределения электроэнергии.

Производственная база CHINT насчитывает 26 фабрик в Китае и других регионах мира. Компания представлена в более чем 140 странах, имеет более 30 дочерних предприятий, более 20 логистических центров и более 50 тыс. сотрудников по всему миру.

Разработками продукции CHINT занимаются в четырех собственных научно-исследовательских центрах, которые находятся в Китае (Шанхай), США (Лос-Анджелес) и Чехии (Прага). Компания инвестирует в научно-исследовательскую деятельность от 8 до 12% годовой выручки. По состоянию на 2025 г. компанией CHINT зарегистрировано более 8000 патентов.

Продукция CHINT признана во всем мире эталоном качества, которое подтверждается сертификационными органами: сертификация системы управления качеством ISO9001, международный экологический стандарт ISO14001, сертификация системы охраны труда и техники безопасности OHSAS 18001 и МЭК (IEC). Получены сертификаты: KEMA (Нидерланды), VDE (Германия), CEBEC (Бельгия), UL (США), «CCC» (Китай) и др.

На протяжении 15 лет CHINT делает доступной свою глобальную экспертизу для российских клиентов и активно расширяет свое присутствие на рынке в энергетике, машиностроении, телекоммуникациях, нефтегазовой отрасли, нефтехимической промышленности, в сфере гражданского и коммерческого строительства.

# Содержание

---

<b>Описание</b> .....	<b>2</b>
Преимущества .....	2
Основные технические характеристики .....	2
Обзор компонентов .....	3

---

<b>Компоненты</b> .....	<b>4</b>
Силовой выключатель .....	4
Трехпозиционный разъединитель-заземлитель .....	5
Ремонтный заземлитель и аварийный (быстродействующий) заземлитель .....	5
Трансформатор тока .....	6
Трансформатор напряжения .....	6
Ограничитель перенапряжений нелинейный (ОПН) .....	6
Главная шина и отводящая шина .....	6
Соединительный модуль .....	7
Вводы присоединений .....	8
Сильфон (компенсатор механических смещений и расширений) .....	8
Барьерный изолятор .....	9
Система регулирования давления элегаза .....	9
Местный щит управления (МЩУ) .....	9

---

<b>Типовая компоновка</b> .....	<b>10</b>
Отсек двойного шинпровода входящей/исходящей кабельной линии .....	10
Отсек двойного шинпровода входящей/исходящей воздушной линии .....	10
Отсек для подключения шины .....	11
Отсек с двойной шиной и метод двухсекционного соединения .....	11
Отсек для модуля измерения и модуля защиты .....	12

---

<b>Обеспечение качества</b> .....	<b>13</b>
Сертификаты и протоколы типовых испытаний .....	13
Производственные мощности .....	13

---

<b>Сервис и поддержка</b> .....	<b>15</b>
Транспортировка .....	15
Монтаж .....	15
Ввод в эксплуатацию .....	15
Техническое обслуживание .....	15
Сервис .....	15

---

<b>Реализованные проекты</b> .....	<b>16</b>
------------------------------------	-----------

# Описание

## Преимущества

- ▶ **Низкий уровень частичных разрядов:** при 80% выдерживаемого напряжения промышленной частоты изоляция отдельного отсека составляет не более 3пКл, а величина частичного разряда всего корпуса – менее 5 пКл.
- ▶ **Низкая уровень утечки газа:** поверхность стыковочного фланца специально разработана для конструкции с двойным уплотнением, а годовой уровень утечки газа составляет 0,1%.
- ▶ **Высокая надежность:** электрический ресурс выключателя составляет 22 отключения номинальных токов короткого замыкания, механический ресурс – 10 000 циклов, что соответствует уровням качества С2-Е2-М2 по МЭК 62271-100. Механический ресурс разъединителя – 11 000 циклов, а быстродействующего заземлителя – 10 000 циклов. Быстродействующий заземлитель разработан в соответствии с характеристиками класса В.
- ▶ **Компактность конструкции:** КРУЭ имеет пофазное исполнение коммутационных элементов и трехфазные сборные шины. Стандартное расстояние между осями ячеек 2 м, ширина ячейки – 1,8 м.
- ▶ **Контроль качества:** перед отправкой с завода устройство проходит обязательное испытание на стойкость изоляции к грозовым импульсам, что позволяет устранить риск скрытых дефектов изоляции и гарантировать стабильность и надёжность качества изделия.
- ▶ **Интеллектуальные решения:** устройство разработано для работы с соответствующими датчиками, обеспечивающими оперативный мониторинг состояния КРУЭ, контроль параметров газа, плотности, микровлажности, частичного разряда и других показателей.

## Основные технические характеристики

Наименование	Единицы измерения	Значение	
Наибольшее рабочее напряжение	кВ	252	
Номинальный ток	А	3150/4000	
Номинальная частота	Гц	50/60	
Выдерживаемое напряжение промышленной частоты (фаза-фаза, фаза-земля / разрыва коммутационного элемента, кВ/1 мин)	кВ	460/605	
Импульсное выдерживаемое напряжение (1,2/50 мкс) (фаза-фаза, фаза-земля / разрыва коммутационного элемента)	кВ	1050/1256	
Ток термической стойкости	кА/с	50/3	
Ток динамической стойкости	кА	125/130	
Номинальное давление элегаза	Отсек выключателя	0,62	
	Отсек ОПН, ТН	0,58	
	Прочие отсеки	0,58	
Годовой объем утечки элегаза	%	≤0,1	
Частичный разряд (до 80% номинального выдерживаемого напряжения промышленной частоты)	Весь корпус	≤5	
	Отдельный отсек	≤3	
Выключатель	Механический ресурс	Циклов отключения	10 000
	Коммутационный ресурс		22 (при токе 50 кА)
Разъединитель / Трехпозиционный разъединитель-заземлитель	Механический ресурс	Циклов	11 000
	Номинальный ток	А	3150
	Уравнительный ток	А	2400
	Уравнительное напряжение	В	300
Быстродействующий заземлитель	Механический ресурс	Циклов включения	10 000
	Коммутационный ресурс		2 (при токе 50 кА)
	Коммутация токов, наведенных электромагнитным воздействием	/	350 А / 15 кВ
	Коммутация токов, наведенных электростатическим воздействием		25 А / 70 кВ

## Обзор компонентов

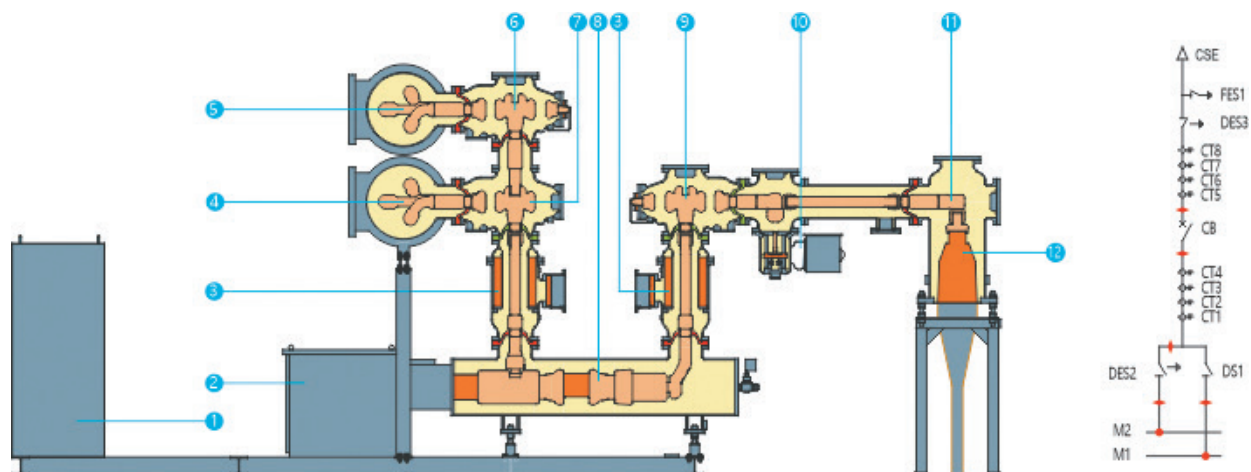

- 1 Местный щит управления (МЩУ)
- 2 Привод силового выключателя
- 3 Трансформатор тока
- 4 Главная силовая шина M1
- 5 Главная силовая шина M2
- 6 Трехпозиционный шинный разъединитель-заземлитель
- 7 Шинный разъединитель
- 8 Силовой выключатель
- 9 Трехпозиционный линейный разъединитель
- 10 Быстродействующий заземлитель
- 11 Модуль подключения кабелей
- 12 Концевая кабельная муфта (приобретается пользователем)

# Компоненты

## Силовой выключатель

Силовой выключатель является основным компонентом КРУЭ. Выключатель имеет горизонтальное пофазное исполнение с единым на три фазы или индивидуальным (пофазным) пружинно-моторным приводом управления. Синхронность работы фаз обеспечивается применением электрических и механических взаимосвязей и блокировок.

- ▶ Дугогасительная камера разработана по принципу двойного действия с гашением дуги за счёт собственной энергии дуги, что значительно снижает потребляемую мощность механизма и повышает надёжность работы устройства.
- ▶ Выключатель оснащен пружинно-моторным приводом, который может реализовать трехфазную связь фаз выключателя. При необходимости, возможна реализация пофазного управления.
- ▶ Выключатель прошел испытание на высокую отключающую способность тока короткого замыкания в лаборатории КЕМА в Нидерландах.
- ▶ Выключатель с уровнем качества E2-M2-C2 имеет электрический ресурс 22 цикла отключения токов к.з., механический ресурс 10 000 циклов.



Силовой выключатель удостоен сертификата КЕМА за высокую отключающую способность

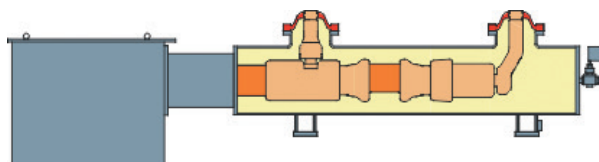

Устройство силового выключателя

### Принцип гашения электрической дуги

- ▶ **Отключение больших токов:** работает по принципу использования собственной энергии дуги. Горение дуги вызывает резкое расширение элегаза в камере теплового расширения, что создаёт высокоскоростной поток элегаза через сопло в зону горения дуги и ее гашение после перехода через ноль. Таким образом, дуга гасится за счёт энергии, которую она сама выделяет, что значительно снижает потребляемую мощность рабочего механизма.
- ▶ **Отключение малых токов:** работает по принципу использования сжатого газа. Элегаз в компрессионной камере сжимается, создавая направленный поток газа через сопло, который гасит дугу после пересечения нулевой отметки. Объём компрессорной камеры и геометрия сопла оптимизированы для предотвращения повторного зажигания дуги после перехода через ноль.

### Механизм выключателя

Пружинный механизм выключателя имеет небольшие размеры и механический ресурс более 10 000 циклов, что соответствует требованиям по надёжности и снижает эксплуатационные расходы. В составе привода не используются пневматические и гидравлические механизмы.

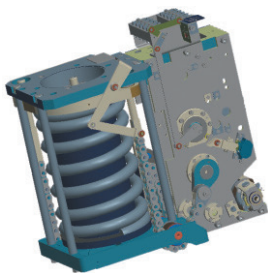

Пружинный привод с однофазным управлением



Пружинный привод с трехфазным управлением

## Трехпозиционный разъединитель-заземлитель

- ▶ Модуль трехпозиционного разъединителя объединяет функции разъединителя и заземлителя. Данный модуль имеет пофазное исполнение.
- ▶ В конструкции предусмотрена эффективная механическая блокировка, которая позволяет полностью устранить проблему неправильного срабатывания разъединителя и заземлителя.
- ▶ Обладает высокой коммутационной способностью ёмкостного и индуктивного наведенных токов. Разъединитель рассчитан на работу с двойной шиной и способен коммутировать уравнительный ток до 2400 А.

### Три рабочих положения трехпозиционного разъединителя-заземлителя

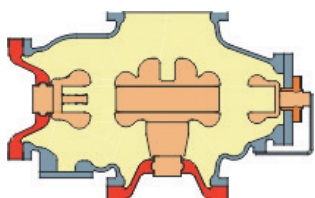

Разомкнуто

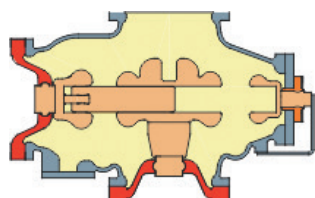

Замкнуто

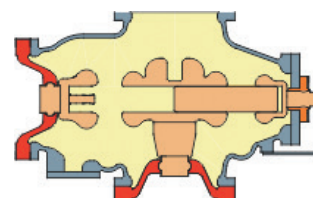

Заземлено

### Привод трехпозиционного разъединителя

- ▶ Трехпозиционный разъединитель имеет единый механизм управления, который может приводиться в действие вручную.
- ▶ Механизм с механической блокировкой обеспечивает стабильность и безопасность работы с разъединителем.
- ▶ Привод и разъединитель разработаны для режима прямого подключения, обеспечивая высокую эффективность и надёжную защиту.

## Ремонтный заземлитель и аварийный (быстродействующий) заземлитель

- ▶ В КРУЭ предусмотрено два типа заземления: ремонтное и аварийное (быстродействующее).
- ▶ Аварийный (быстродействующий) заземлитель разработан специально для коммутации номинальных токов и токов КЗ.
- ▶ Оба типа заземлителей обладают схожей внутренней структурой и высокой степенью унификации, при этом выполняя различные функции.
- ▶ Заземлитель спроектирован в виде однофазных модулей, объединенных в трехфазную сборку с единой механической связью.
- ▶ Модуль обладает высокой стойкостью к току короткого замыкания и способен надёжно выдерживать превышение номинального значения тока КЗ 50 кА в два раза.
- ▶ Мощность коммутируемого тока рассчитана на параметры класса В: ток электромагнитной индукции – 350 А при 15 кВ, ток электростатической индукции – 25 А при 70 кВ.

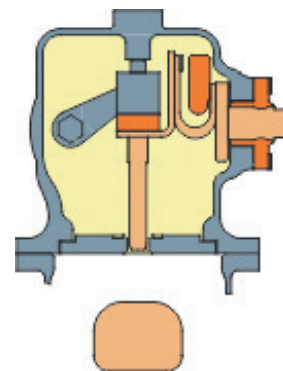

### Электрический привод пружинного механизма заземлителя

- ▶ Аварийный (быстродействующий) заземлитель оборудован электрическим приводом пружинного механизма, который в случае необходимости может быть приведен в действие вручную.
- ▶ Процесс накопления энергии характеризуется простой передачей без избыточных промежуточных звеньев.
- ▶ Механизм обладает высокой прочностью и надёжностью соединений.

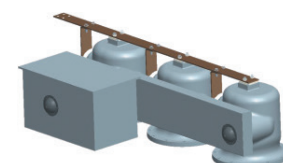

## Трансформатор тока

- ▶ Электромагнитный трансформатор тока с по-фазным подключением, который размещается в отдельной газовой камере.
- ▶ Катушки ТТ изготовлены из литой эпоксидной смолы с хорошей электрической и механической прочностью, и термостойкостью.
- ▶ Панель коммутации вторичной обмотки выполнена из эпоксидной смолы и интегрирована с корпусом, что обеспечивает высокую герметичность. Выбор трансформатора тока производится с учётом значений первичного тока, коэффициента трансформации, класса точности и мощности в соответствии с потребностями пользователей.

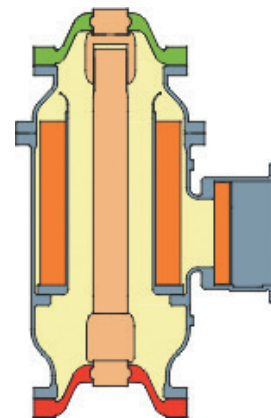

## Трансформатор напряжения

- ▶ Трансформатор напряжения в однофазном исполнении оснащён независимой газовой камерой, позволяющей осуществлять автономный мониторинг параметров элегаза.
- ▶ Три трансформатора напряжения объединяются в измерительную трехфазную сборку. При этом каждая фаза находится в индивидуальном корпусе для повышения безопасности изделия.
- ▶ Степень защиты панели вторичной коммутационной – IP55.
- ▶ Выбор трансформатора напряжения должен основываться на необходимых параметрах вторичных обмоток, коэффициенте трансформации, классе точности и мощности в соответствии с потребностями пользователей.



## Ограничитель перенапряжений нелинейный (ОПН)

- ▶ Как защитный компонент КРУЭ, ОПН специально разработан для защиты КРУЭ от грозового разряда и коммутационного перенапряжения.
- ▶ Каждый ОПН разработан с независимой конструкцией газовой камеры и оснащён отдельным оборудованием для мониторинга параметров элегаза и диагностики неисправностей.
- ▶ Активный элемент на основе оксида цинка, являющийся основным компонентом ОПН, обладает отличными вольт-амперными характеристиками. Последовательное соединение отдельных цилиндрических компонентов позволяет получить требуемые характеристики ОПН.
- ▶ Каждый ОПН специально оснащён датчиком, который может отслеживать утечки тока в режиме реального времени и регистрировать срабатывание ОПН.

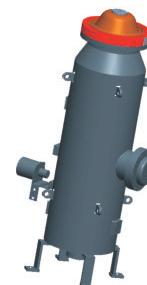

## Главная шина и отводящая шина

### Главная шина

- ▶ Главная шина рассчитана исключительно на трехфазный метод подключения.
- ▶ Дизайн обеих систем шин выполнен аналогично, что обеспечивает компактность и рациональность конструкции.
- ▶ Внутренняя структура проводников обладает универсальной компоновкой, что позволяет легко адаптировать её под различные требования.
- ▶ Благодаря съёмным элементам проводников и применению сильфонов, весь отсек может быть демонтирован для обслуживания.

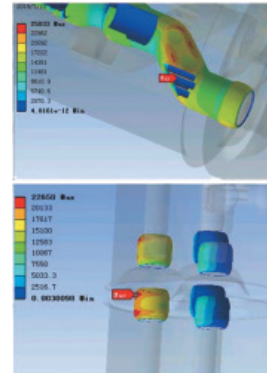
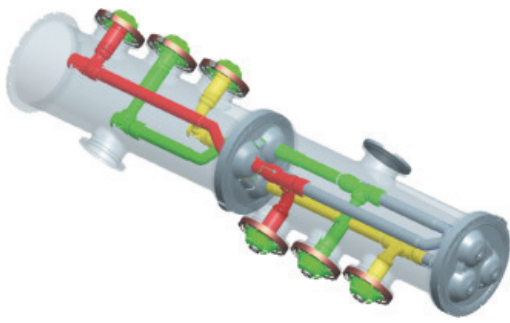

Анализ моделирования электрического поля главной шины

### Отводящая шина

- ▶ Отводящая шина разработана исключительно для однофазного подключения и выполнена из высококачественных алюминиевых труб.
- ▶ Пропускная способность отводящей шины надежна благодаря конструкции с пружинным контактным соединением.

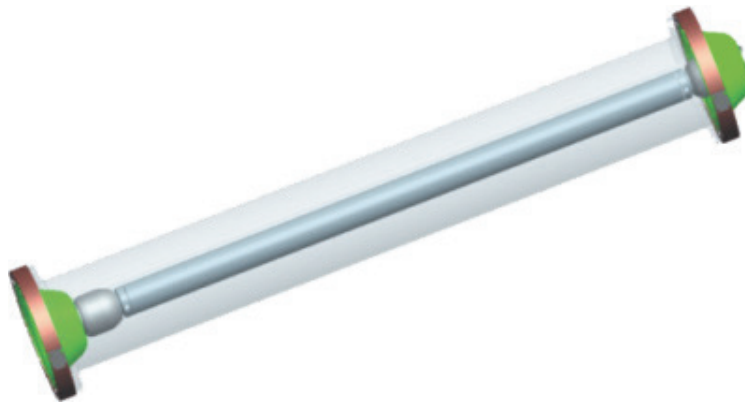

### Соединительный модуль

- ▶ Однофазный соединительный модуль предназначен для изменения направления прокладки шин или разветвления шин внутри отсека или между отсеками.
- ▶ Благодаря модульной и унифицированной конструкции они отличаются высокой универсальностью и взаимозаменяемостью.
- ▶ В зависимости от требований принятой схемы к условиям установки, расположению отсеков и способу подключения, выбирают соответствующий соединительный модуль.

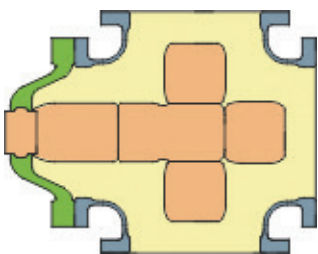

Четырехсторонний модуль

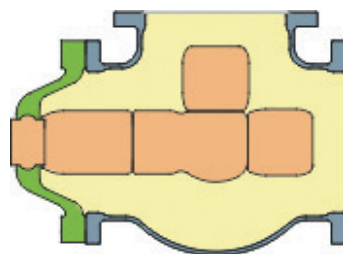

Модуль тройник



Модуль с прямым углом

## Вводы присоединений

В КРУЭ реализована возможность присоединения воздушной линии через воздушный ввод, трансформатора (реактора) через трансформаторный ввод или кабеля через кабельный ввод.

### Воздушный ввод (воздух-элегаз)

- ▶ Подключение воздушных линий к КРУЭ осуществляется с помощью воздушного ввода.
- ▶ Для вводов предусмотрено два варианта изоляции: традиционная фарфоровая и полимерная, что позволяет удовлетворить потребности различных пользователей.
- ▶ Общая длина, диаметр и длина пути тока утечки ввода разработаны с учётом сочетания параметров изоляции, минимального воздушного зазора и степени загрязнения. Для применений в условиях низких температур окружающей среды используются вводы с внутренней RIP изоляцией.

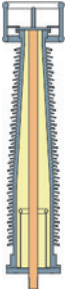

### Кабельный ввод (кабель-элегаз)

- ▶ Подключение различных типов кабелей к КРУЭ производится с помощью специального соединительного модуля с концевой кабельной муфтой. Конструкция муфты соответствует нормам GB/T22381 и IEC62271-209. Как правило, концевая муфта поставляется монтажной организацией в соответствии с типом и характеристиками применяемого кабеля.

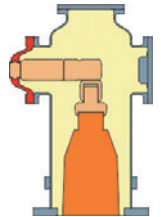

### Трансформаторный ввод (масло-элегаз)

- ▶ Подключение производится через отдельную соединительную муфту, обеспечивая прямое соединение КРУЭ с трансформатором (реактором) при помощи элегазового токопровода.

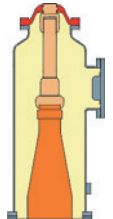

## Сильфон (компенсатор механических смещений и расширений)

### Компенсирующий сильфон

- ▶ Изготовлен из высококачественной нержавеющей стали.
- ▶ Применяется для компенсации отклонений строительных длин при монтаже оборудования.

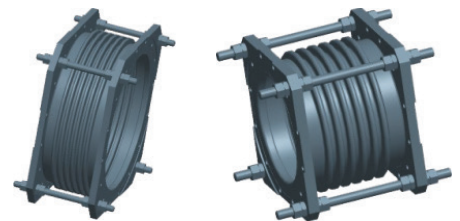

### Температурный компенсирующий сильфон

- ▶ Изготовлен из высококачественной нержавеющей стали.
- ▶ Используется для компенсации осевого изменения длины шины, вызванного тепловым расширением и сжатием.



## Барьерный изолятор

- ▶ Конструкция с металлическим фланцем эффективно защищает изоляцию от воздействия окружающей среды, такого как ультрафиолет, дождь и снег.
- ▶ Частичный разряд одного изолятора составляет менее 2 пКл при испытательном напряжении промышленной частоты 80 %, благодаря продуманной конструкции и распределению электрического поля.
- ▶ Экранирующий эффект металлического фланца эффективно снижает уровень радиопомех и вероятность появления токов утечки.
- ▶ Внешнее кольцо, благодаря конструкции с двойным уплотнением, предотвращает попадание влаги и продлевает срок службы основного кольца. Основное кольцо защищает от утечки элегаза. Благодаря ему годовой уровень утечки составляет не более 0,1%.
- ▶ Внешняя сторона металлического фланца оснащена радиопрозрачным окном для обнаружения частичных разрядов, что позволяет контролировать их уровень в режиме реального времени.

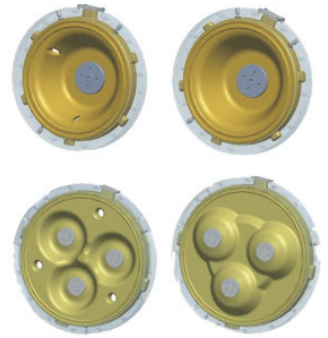

## Система регулирования плотности элегаза

- ▶ Принцип проектирования системы мониторинга плотности элегаза основан на рабочих функциях каждого компонента оборудования и определяется с учётом комплексного анализа при техническом обслуживании.
- ▶ Камеры различных модулей разделены барьерными изоляторами, а при проектировании конструкции изоляторов учтена разница давлений между камерами.
- ▶ Каждая камера оснащена клапаном, который можно использовать для калибровки реле плотности в режиме реального времени.
- ▶ Реле плотности может быть оборудовано функцией дистанционной передачи сигнала, что позволяет осуществлять интеллектуальный мониторинг.
- ▶ В зависимости от требований проекта показания функционального модуля мониторинга микровлажности в реальном времени могут передаваться на местный щит управления.

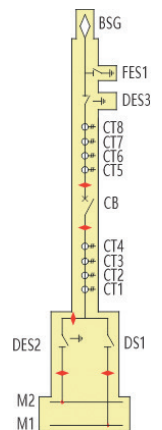

## Местный щит управления (МЩУ)

- ▶ Существует два типа МЩУ: наружной и внутренней установки. Наружные МЩУ обычно изготавливаются из нержавеющей стали, а внутренние МЩУ – из оцинкованного стального листа с последующей окраской.
- ▶ В КРУЭ предусмотрено два варианта размещения МЩУ: отдельно установленный и интегрированный. Выбор варианта осуществляется с учётом требований заказчика и условий на объекте.
- ▶ Обладая высокой степенью защиты, МЩУ адаптирован для использования на открытом воздухе в различных неблагоприятных условиях. Компактная конструкция устройства позволяет экономить место при установке.
- ▶ МЩУ разработан с учётом современных требований: он обладает эргономичным внешним видом, высокой прочностью и степенью защиты, а также оснащён цифровым интерфейсом для будущего развития интеллектуальных функций.



## Типовая компоновка

- ▶ Модульная конструкция, стандартный интерфейс и высокая взаимозаменяемость модулей позволяют легко расширить систему в будущем.
- ▶ Модули выполнены в высококачественном сварном корпусе из алюминиевого сплава или литом корпусе. Конструкция исключает намагничивание, минимизирует потери на вихревые токи и обеспечивает низкий вес модулей, что упрощает транспортировку и установку.
- ▶ Стандартное расстояние между осями соседних ячеек составляет 2000 мм, а ширина ячейки — 1800 мм. Такая компактная конструкция удобна для установки и транспортировки.

## Ввод или отходящая линия, кабельные присоединения

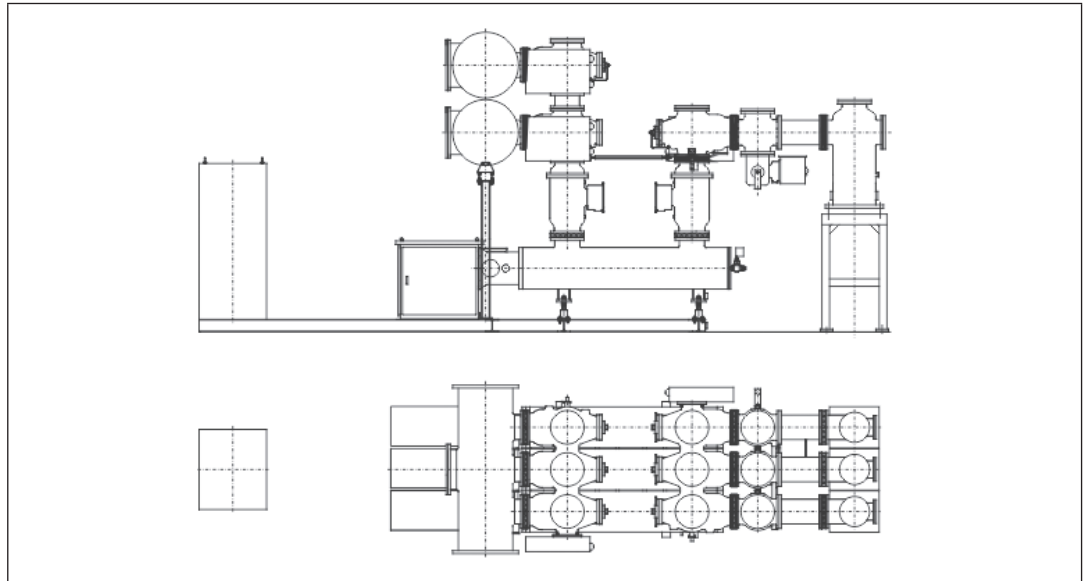
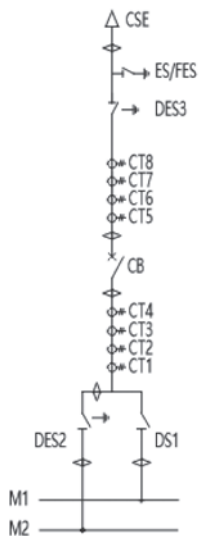

## Ввод или отходящая линия, элегазовые токопроводы, присоединение к воздушной линии электропередачи

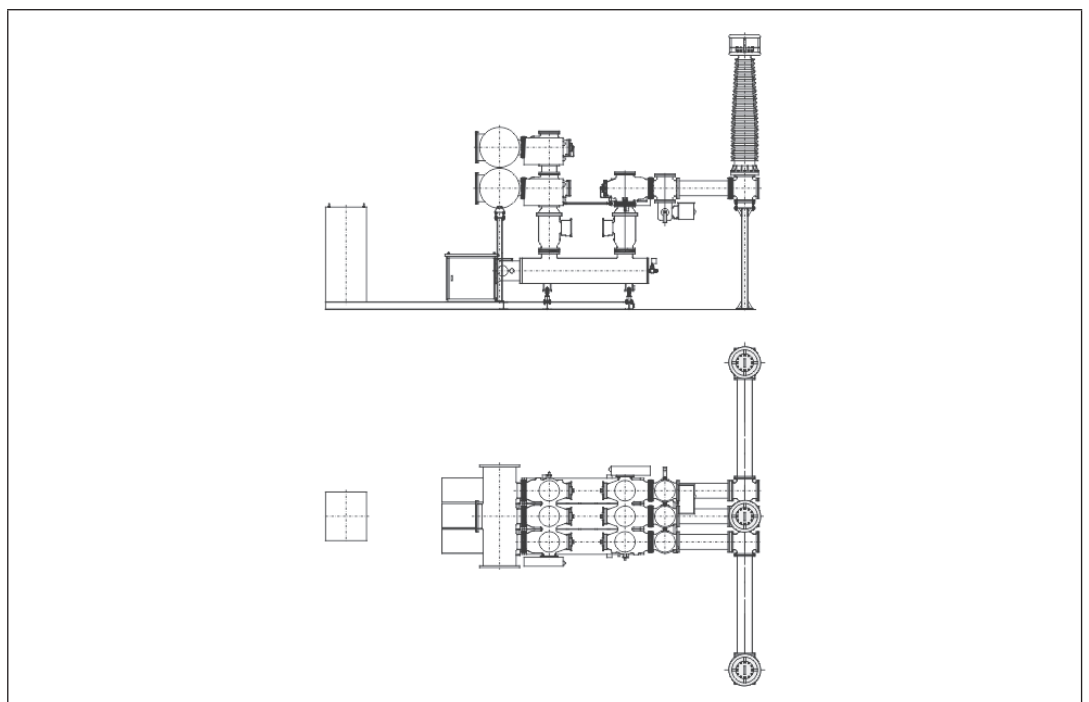
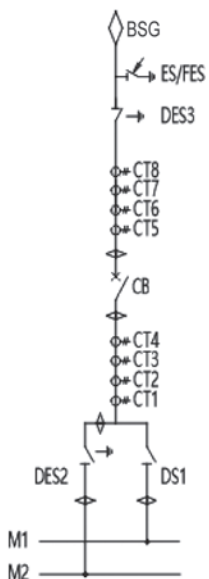

## Ячейка секционирования

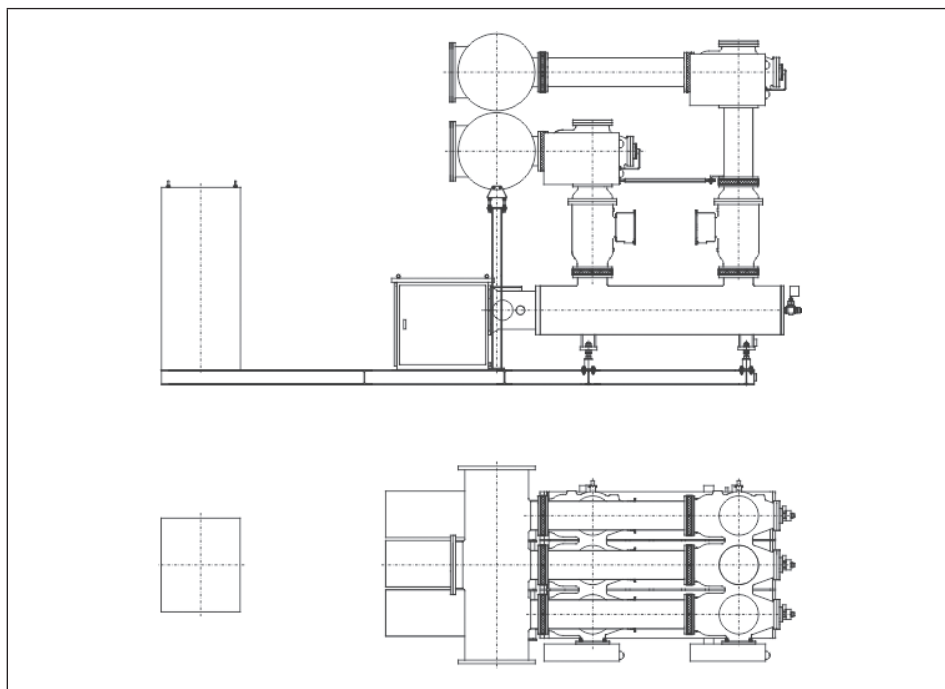
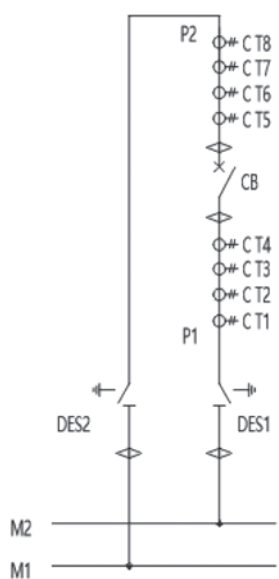

## Ячейка секционирования

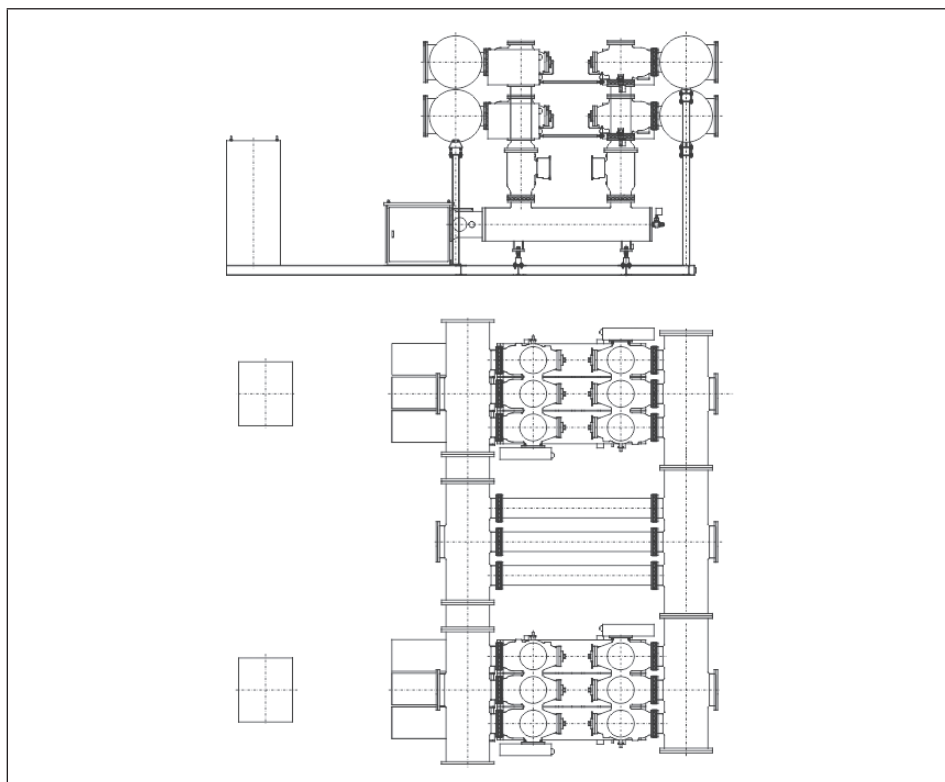
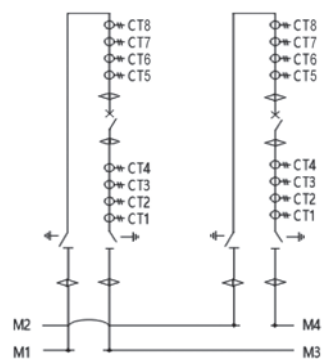

## Ячейка измерительного трансформатора напряжения и ОПН

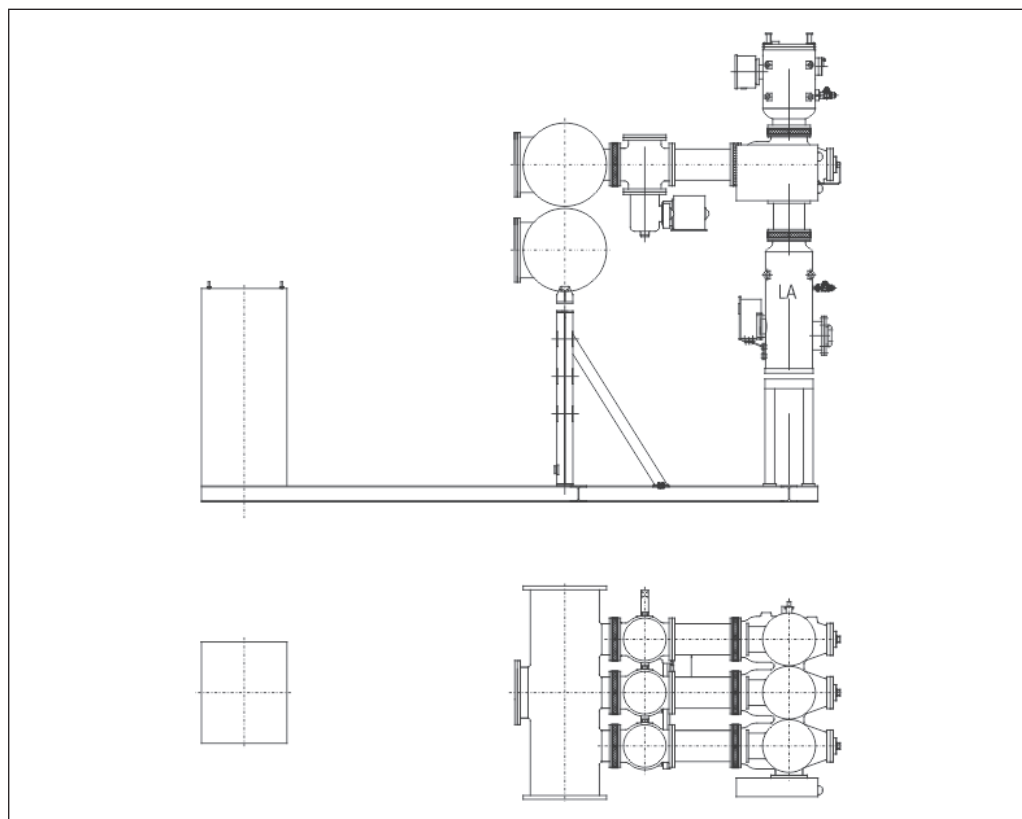
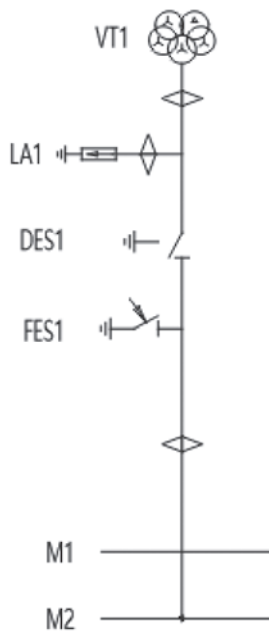
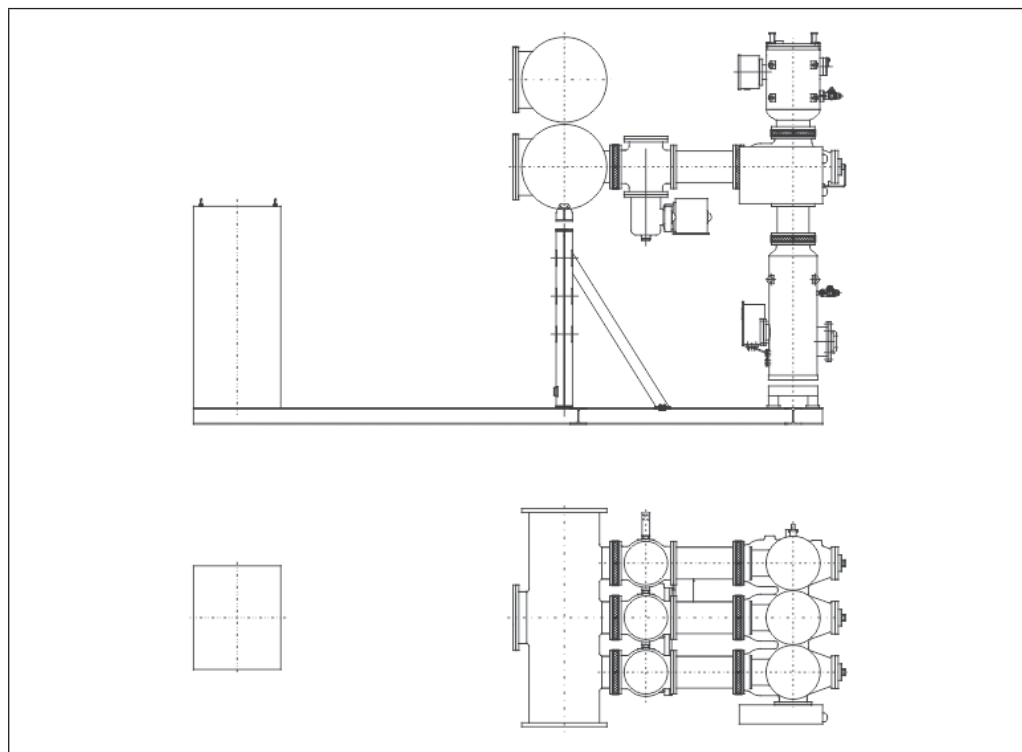
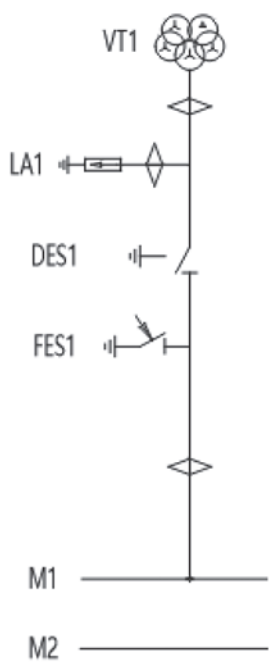

# Обеспечение качества

## Сертификаты и протоколы типовых испытаний

- ▶ Силовой выключатель прошел полный комплекс типовых испытаний в КЕМА (Нидерланды), которая является авторитетным международным испытательным институтом.
- ▶ Внедрена система управления качеством ISO9001.



## Производственные мощности

- ▶ Цех предварительной сборки с классом чистоты помещения 100 000



- ▶ Цех окончательной сборки с классом чистоты помещения 1 000 000



- ▶ Цех литья изоляции



- ▶ Цех по обработке корпусов



- ▶ Цех по обработке поверхности

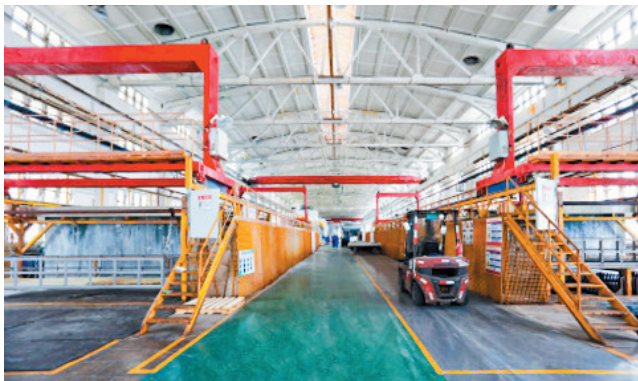

- ▶ Центр обработки с ЧПУ РАМА



▶ Ультразвуковая очистительная установка



▶ Газовая установка



▶ Устройство для испытания промышленной частоты и частичного разряда



▶ Устройство для испытания импульсов молнии



▶ Устройство для проверки механических характеристик



Интерфейс испытательного устройства

# Сервис и поддержка

## Транспортировка

Для обеспечения безопасной транспортировки продукция перевозится заполненная азотом под микроположительным давлением. Сама транспортировка осуществляется модульным методом.

## Монтаж

- ▶ Изделие транспортируется модульно в виде готовых отсеков, что значительно сокращает объём монтажных работ на месте.
- ▶ Качество монтажа изделия на месте обеспечивается благодаря профессиональной постпродажной поддержке и стандартизированному процессу установки.

## Ввод в эксплуатацию

После завершения монтажа требуется проведение испытаний на месте. Они включают в себя следующее:

- ▶ Проверка работы выключателя.
- ▶ Измерение сопротивления главной цепи.
- ▶ Испытания на герметичность элегаза.
- ▶ Измерение влагосодержания элегаза.
- ▶ Проверка вторичных цепей и испытание электрической блокировки.
- ▶ Испытание изоляции главной цепи.
- ▶ Испытание изоляции вторичных цепей.
- ▶ Испытания повышенным напряжением промышленной частоты (50 Гц).

## Техническое обслуживание

Благодаря высоким эксплуатационным характеристикам изделие требует минимального обслуживания. Обслуживание оборудования осуществляется с регламентом, приведенным в руководстве по эксплуатации.

## Сервис

Управление качеством обслуживания на протяжении всего жизненного цикла:

- ▶ Оперативное реагирование на запросы клиентов;
- ▶ Техническая команда с профессиональным подходом, стандартизированными процессами и хорошо обученным персоналом;
- ▶ Быстрое и удобное оформление заявок на аварийный ремонт благодаря эффективной службе поддержки клиентов.

# Реализованные проекты

- ▶ Государственная энергосистема – подстанция Аньхой Чжэньюань



- ▶ Государственная энергосистема – подстанция Цзянсу Ляньюньган Шэньчжэнь



- ▶ Гуйчжоу Люпаньшуй – Проект максимума нагрузки Южно-Китайской энергетической сети



- ▶ Проект по производству солнечной энергии в Дальянь Чжуанхэ, включающий установки для рыбоводства и фотоэлектрические установки



- ▶ Проект по производству поликремния «Тонгвей» во Внутренней Монголии



- ▶ Центр облачных вычислений для ИИ в дельте реки Янцзы в Синьцзяне



- ▶ Подстанция в Кот-д'Ивуаре



- ▶ Проект KALAWAD в Индии



## Китай

▶ Аньхой



▶ Цзянси



▶ Шаньдун



▶ Синьцзян



▶ Синьцзян



▶ Аньхой



▶ Гуйчжоу

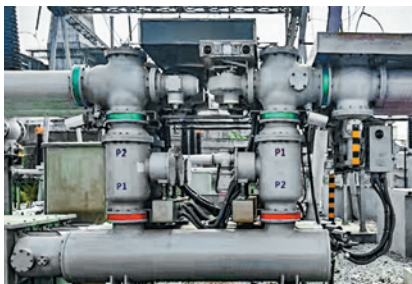

▶ Далянь



▶ Хунань



▶ Чжанцзякоу



▶ Гуйчжоу



## Россия



## Индия



## Монголия









## Россия

ООО «Чинт Электрик»  
Москва, Автозаводская, 23А, к2  
Бизнес-центр «Парк Легенд»  
Тел.: +7 (800) 222-61-41  
Тел.: +7 (495) 540-61-41  
E-mail: [info@chint.ru](mailto:info@chint.ru)  
[www.chint.ru](http://www.chint.ru)  
[t.me/chintrussia](https://t.me/chintrussia)  
[vk.com/chintrussia](https://vk.com/chintrussia)



[chint.ru](http://chint.ru)



[chintrussia](https://t.me/chintrussia)

---

© Все права защищены компанией CHINT

Информация и характеристики, указанные в этом документе, могут быть изменены производителем без предварительного уведомления пользователей. Актуальная информация по оборудованию представлена на сайте [www.chint.ru](http://www.chint.ru).